

Invacare® XPO₂™ Portable Oxygen Concentrator

Kit No. 1157695

EN	Battery Replacement	
	Service Manual	1
FR	Remplacement de la batterie	
	@TahX_WXageXgXa ~...!.....	3
DE	Batterieaustausch	
	Servicehandbuch	6

I General EN

I.1 Symbols

Signal words are used in this manual and apply to hazards or unsafe practices which could result in personal injury or property damage. See the information below for definitions of the signal words.



Danger indicates an imminently hazardous situation which, if not avoided, will result in death or serious injury.

Warning indicates a potentially hazardous situation which, if not avoided, could result in death or serious injury.

Caution indicates a potentially hazardous situation which, if not avoided, may result in property damage or minor injury or both.



Information gives useful tips, recommendations and information for efficient, trouble-free use.



This product complies with Directive 93/42/EEC concerning medical devices.

The launch date of this product is stated in the CE declaration of conformity.

I.2 Kit Overview

This kit contains components to replace the XPO₂ internal battery.

The proper installation of this kit involves performing the procedures listed below:

- Access the XPO₂ battery.
- Replace the battery.
- Reassemble the XPO₂.

I.3 Kit Information

PART NUMBER	DESCRIPTION
n/a	Internal Battery Pack
n/a	Seal/Notice Label

PART NUMBER	DESCRIPTION
n/a	Ferrite
1154285	Battery Replacement Service Manual

I.4 Customer Service and Warranty Information

For warranty information, please refer to the original owner's manual which came with this product, or contact Invacare for more information.

2 Safety

2.1 General Guidelines

The Safety section contains important information for the safe operation and use of this product



WARNING!

- DO NOT use this product or any available optional equipment without first completely reading and understanding these instructions and any additional instructional material such as owner's manuals, service manuals or instruction sheets supplied with this product or optional equipment. If you are unable to understand the warnings, cautions or instructions, contact a healthcare professional, dealer or technical personnel before attempting to use this equipment - otherwise, injury or damage may occur.



WARNING! ACCESSORIES

- Invacare products are specifically designed and manufactured for use in conjunction with Invacare accessories. Accessories designed by other manufacturers have not been tested by Invacare and are not recommended for use with Invacare products.



DEALER: Keep this manual. The procedures in this manual MUST be performed by a qualified technician.



Yes, you can.®

2.2 Installation



WARNING!
Risk of injury.

These procedures **MUST** be performed by a qualified technician.

When accessing the XPO₂ battery, remember that battery power is still being applied to the internal (PCB) printed circuit board. Battery power remains on the PCB as long as the battery connection is made to the PCB.

- Care **MUST** be taken to minimize contact with the PCB. **DO NOT** use any kind of tool (screwdriver, pliers, etc.) when working on the internal structure. Otherwise, injury and/or damage may occur.



CAUTION!
Risk of damage.

- **DO NOT** damage ribbon cable when removing or installing front cover.
- **DO NOT** use Methyl Ethyl Ketone (MEK). This will damage the plastic.

Check all parts for shipping damage. If damage is found, **DO NOT** use. Contact Carrier/Invacare for further instructions.

To ensure the safe and proper replacement of the XPO₂ battery, these instructions **MUST** be followed.

3 Service

3.1 Accessing the XPO₂ Battery

1. Remove the label **A** from the top of the XPO₂ **B** (Figure 1).

This label adheres to the front and rear sections of the XPO₂. This label **MUST** be removed to separate the two sections.



2. Position the XPO₂ so that the back panel label **C** is facing up (Figure 2).



3. Use a T15 Torx® screwdriver to remove the four mounting screws **D** from the back of the XPO₂.

4. While holding the unit together, rotate the XPO₂ and position it so that the back panel label is facing down.



The ribbon cable **E** is connected to the front cover **F** and the internal printed circuit board (PCB). Only open the XPO₂ as shown in Figure 3 and Figure 4.

5. Slowly, open the front cover **F**, ensuring not to damage the ribbon cable **E** (Figure 3 and Figure 4).

3

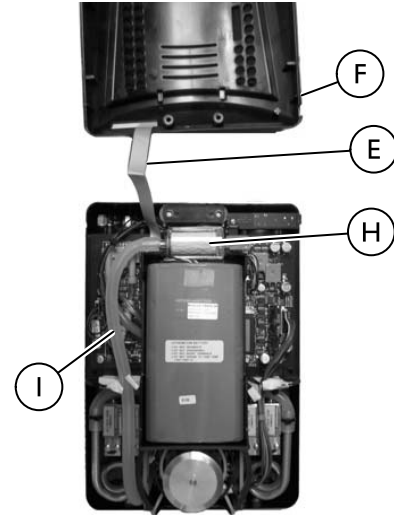

4

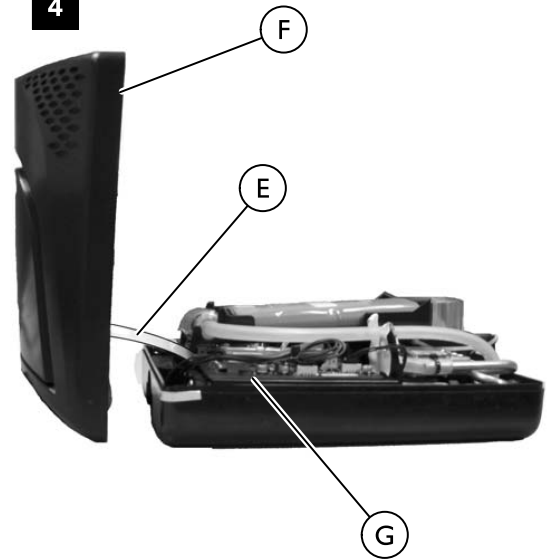

3.2 Replacing the XPO₂ Battery



CAUTION!

- Before handling the internal printed circuit board (PCB), ensure you are properly grounded to prevent static damage to the components of the board.
- A static cuff **MUST** be worn and properly grounded using an alligator clip.
- Electrical conduit or water pipe is normally sufficient when a known good ground is unavailable.
- Care should be taken to ensure that the alligator clip contacts a bare metal surface.

1. Perform the steps in 3.1 Accessing the XPO₂ Battery, page 2 .
2. Remove the inlet filter **H** with tubing **I** attached from the holder (Figure 5).
3. Disconnect the battery wiring harness **J** from the internal printed circuit board (PCB) **G**.
4. Remove the battery **K** from the thermal pad and battery tray.

i The thermal pad is between the battery and the bottom of the tray. It is a soft “dough-like” material that adheres to the tray. If thermal pad is damaged or pulled up during battery removal it **MUST** be replaced.

5

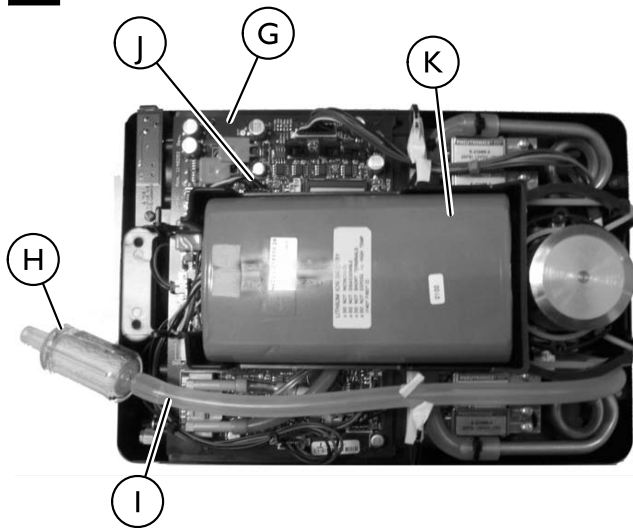

5. Locate the black wire (L) and the red wire (M) on the new battery pack (Figure 6).
6. Move the black and red wires away from the rest of the wires (yellow, white and green).

i The red and black wires **CAN NOT** be twisted. See Figure 6.

7. Open the ferrite (N).
8. Place the ferrite around the black and red wires.
9. Close and lock the ferrite around the black and red wires.

6

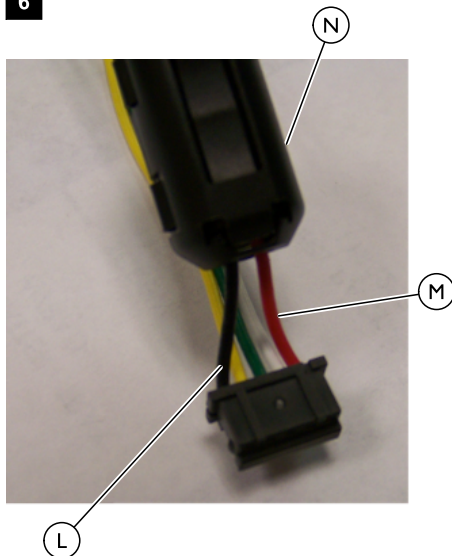

10. Slide the ferrite to ensure it is not pinching the wires.

7

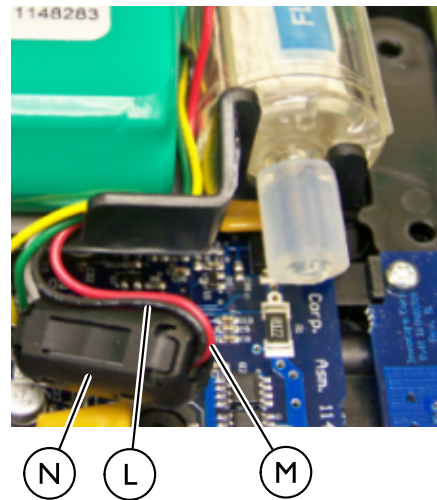

11. Position the new battery on the thermal pad as shown in Figure 5.

i When installing the new battery, ensure the battery label faces up.

12. Connect the battery wiring harness (I) to the internal printed circuit board (PCB) (G).
13. Re-assemble the XPO2. Refer to 3.3 Reassembling the XPO2, page 3.

3.3 Reassembling the XPO₂

1. Carefully, re-install the front cover (F) onto the XPO₂ (B) (Figure 4).
2. Turn the XPO₂ On to ensure proper operation.
3. Turn the XPO₂ Off.
4. While holding the unit together, position the XPO₂ so that the back panel label (C) is facing up.
5. Install four mounting screws (D) and secure the two sections of the XPO₂ together (Figure 2). Securely tighten.
6. Remove the glue residue from the top of the XPO₂, where the label was removed. Apply 91% isopropyl alcohol, and wipe with a clean cloth. Make sure the surface is dry and free of any residue. This will ensure a good seal for the new label.
7. Install replacement label (A) on the top of the XPO₂ so that it adheres to both the front and rear sections (Figure 1).

FR

I Généralités

I.1 Symboles

Les mentions d'avertissement utilisées dans le présent manuel s'appliquent aux risques ou aux pratiques dangereuses qui pourraient provoquer des blessures ou des dommages matériels. Reportez-vous aux informations ci-dessous pour la définition des mentions d'avertissement.



La mention **Danger** indique une situation dangereuse imminente qui, si elle n'est pas évitée, provoquera des blessures graves ou la mort.

La mention **Avertissement** indique une situation potentiellement dangereuse qui, si elle n'est pas évitée, pourrait provoquer des blessures graves ou la mort.

La mention **Attention** indique une situation potentiellement dangereuse qui, si elle n'est pas évitée, peut provoquer des dommages matériels et/ou des blessures légères.



La mention Informations donne des conseils, recommandations et informations utiles pour une utilisation efficace et sans souci.



Ce produit est conforme à la Directive 93/42/CEE relative aux dispositifs médicaux.

La date de lancement de ce produit est indiquée dans la déclaration de conformité CE.

1.2 Présentation du coffret

Ce coffret comprend les composants permettant de remplacer la batterie interne du XPO₂.

La bonne installation de ce coffret implique d'exécuter les procédures mentionnées ci-dessous :

- Accès à la batterie du XPO₂.
- Remplacement de la batterie.
- Réassemblage du XPO₂.

1.3 Informations sur le coffret

RÉFÉRENCE	DESCRIPTION
s. o.	Bloc batterie interne
s. o.	Joint/Étiquette d'information
s. o.	Ferrite
1154285	Manuel d'entretien relatif au remplacement de la batterie

1.4 Service après-vente et informations de garantie

Pour obtenir des informations relatives à la garantie, reportez-vous au manuel d'utilisation original fourni avec le produit ou contactez Invacare pour de plus amples informations.

2 Sécurité

2.1 Directives générales

La section portant sur la sécurité contient des informations importantes pour une utilisation et un fonctionnement en toute sécurité du produit.



WARNING!

– N'utilisez PAS ce produit ou tout autre équipement disponible en option sans avoir lu et compris entièrement ces instructions et toute autre documentation supplémentaire, telle que les manuels d'utilisation, les manuels d'entretien ou fiches d'instructions fournis avec ce produit ou l'équipement en option. Si vous ne comprenez pas les avertissements, mises en garde ou instructions, contactez un professionnel de la santé, un revendeur ou un technicien avant d'essayer d'utiliser cet équipement, sinon vous risquez des blessures ou des dommages matériels.



WARNING! ACCESSOIRES

– Les produits Invacare sont spécialement conçus et fabriqués pour être utilisés en combinaison avec les accessoires Invacare. Les accessoires conçus par d'autres fabricants n'ont pas été testés par Invacare et leur utilisation avec les produits Invacare est déconseillée.

2.2 Installation



WARNING!

Risque de blessure.

Ces procédures DOIVENT être effectuées par un technicien qualifié.

Lorsque vous accédez à la batterie du XPO₂, n'oubliez pas que celle-ci alimente toujours la plaquette de circuit imprimé (PCB) interne. La batterie continue d'alimenter la carte PCB tant que la batterie est connectée à la carte.

- Vous DEVEZ éviter au maximum tout contact avec la plaquette PCB. N'utilisez AUCUN outil (tournevis, pince, etc.) à l'intérieur de l'appareil. Le non-respect de cette consigne risque de provoquer des blessures et/ou des dommages.



CAUTION!

Risque de détérioration.

- N'endommagez PAS le câble-ruban lorsque vous démontez ou remontez le cache avant.
- N'utilisez PAS de méthyléthylcétone. Ce produit endommage le plastique.



Vérifier l'absence de dommages dus au transport sur toutes les pièces. Si vous constatez un dommage, n'utilisez PAS le produit. Contactez le transporteur/Invacare pour connaître la marche à suivre.

Vous DEVEZ respecter ces consignes pour garantir le remplacement sûr et correct de la batterie du XPO₂.

3 Entretien

3.1 Accès à la batterie XPO₂

1. Retirez l'étiquette **A** située sur le dessus du XPO₂ **B** (fig. 1).



Cette étiquette adhère à la partie avant et arrière du XPO₂. Elle DOIT être enlevée pour séparer les deux parties.

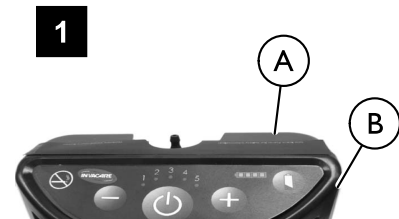

2. Positionnez le XPO₂ de sorte que l'étiquette du panneau arrière **C** soit orientée vers le haut (fig. 2).



- Utilisez un tournevis Torx® T15 pour retirer les quatre vis de montage ① du panneau arrière du XPO₂.
- Maintenez l'appareil et faites pivoter le XPO₂ de manière à ce que l'étiquette du panneau arrière soit orientée vers le bas.

i Le câble-ruban ⑤ est connecté au cache avant ⑥ et à la plaquette de circuit imprimé (PCB) interne. Ouvrez le XPO₂ uniquement comme indiqué aux fig. 3 et 4.

- Soulevez doucement le cache avant ⑥ en veillant à ne pas endommager le câble-ruban ⑤ (fig. 3 et 4).

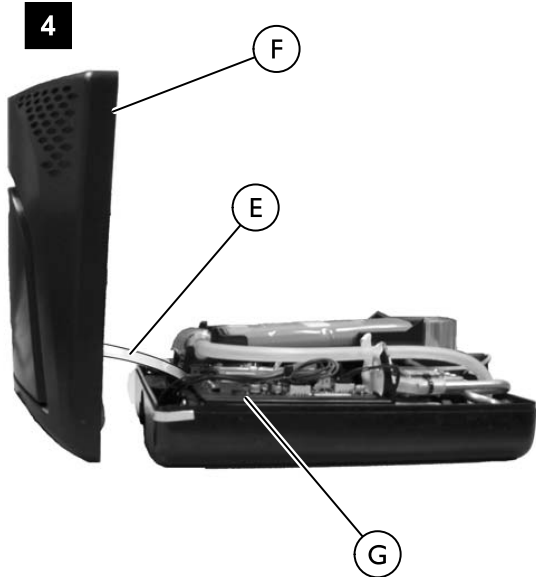
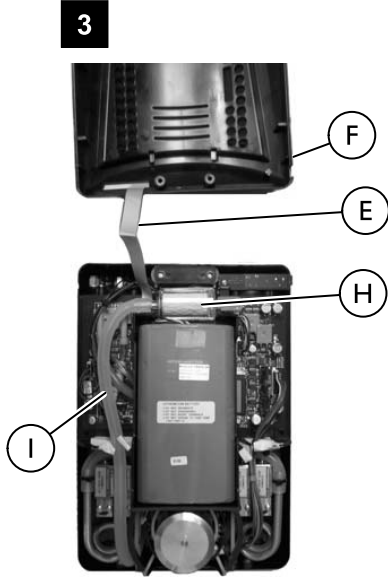

3.2 Remplacement de la batterie du XPO₂



CAUTION!

- Avant de manipuler la plaquette de circuit imprimé (PCB) interne, assurez-vous d'être correctement relié à la terre pour éviter tout dommage dû à l'électricité statique sur les composants de la plaquette.
- Vous DEVEZ vous munir d'une dragonne antistatique reliée à la terre au moyen d'une pince crocodile.
- Un conduit électrique ou une conduite d'eau suffisent normalement en l'absence d'un contact de masse approprié.
- Vérifiez scrupuleusement que la pince crocodile est en contact avec une surface métallique nue.

- Suivez les étapes de la section 3.1 Accessing the XPO₂ Battery, page 2.
- Sortez le filtre d'entrée d'air ④ rattaché à la tubulure ① du support (fig. 5).

- Débranchez le faisceau électrique de la batterie ① de la plaquette de circuit imprimé (PCB) interne ②.
- Retirez la batterie ③ de l'enveloppe isolante et de son logement.

i L'enveloppe isolante se trouve entre la batterie et le fond du logement. Elle est constituée d'un matériau doux et spongieux qui adhère au logement. Si l'enveloppe isolante est endommagée ou arrachée lors de la dépose de la batterie, remplacez-la.

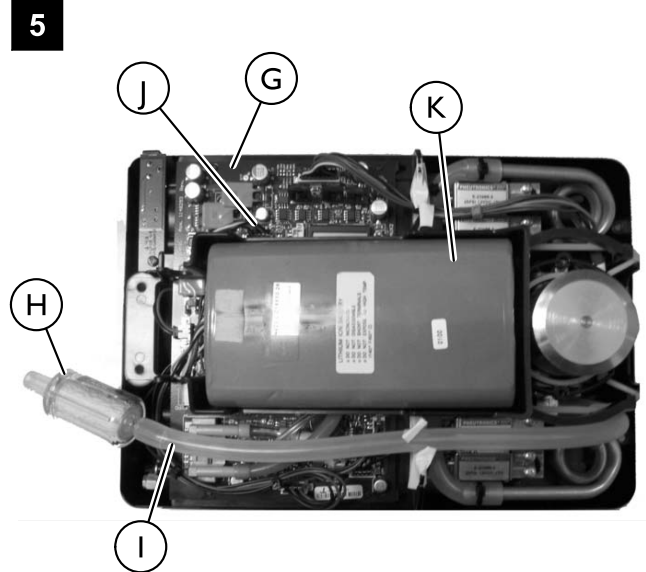

- Localisez le fil noir ① et le fil rouge ② sur le nouveau bloc batterie (fig. 6).
- Séparez les fils noir et rouge du reste des fils (jaune, blanc et vert).

i Les fils rouge et noir NE DOIVENT PAS être enroulés. Reportez-vous à la fig. 6.

- Ouvrez la ferrite ③.
- Placez-la autour des fils noir et rouge.
- Fermez et verrouillez la ferrite autour des fils noir et rouge.

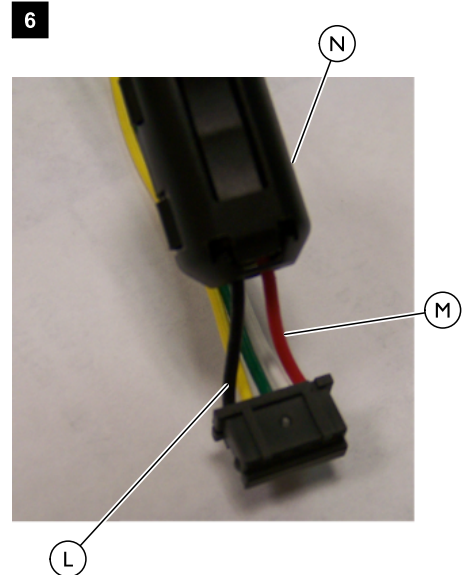

- Faites glisser la ferrite pour vous assurer qu'elle ne pince pas les fils.

7

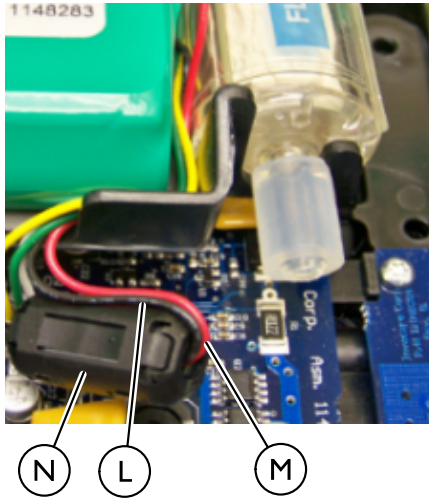

- Placez la nouvelle batterie sur l'enveloppe isolante comme indiqué à la fig. 5.



Lorsque vous installez la nouvelle batterie, vérifiez que son étiquette est orientée vers le haut.

- Branchez le faisceau électrique de la batterie ① à la plaquette de circuit imprimé (PCB) interne ②.
- Réassemblez le XPO2. Reportez-vous à la section 3.3 Reassembling the XPO2, page 3.

3.3 Réassemblage du XPO2

- Réinstallez avec précaution le cache avant ③ sur le XPO2 ④ (fig. 4).
- Mettez le XPO2 sous tension pour vous assurer qu'il fonctionne correctement.
- Mettez le XPO2 hors tension.
- Maintenez l'appareil et positionnez le XPO2 de sorte que l'étiquette du panneau arrière ⑤ soit orientée vers le haut.
- Mettez en place les quatre vis de montage ⑥ et fixez les deux parties du XPO2 ensemble (fig. 2). Vissez à fond.
- Retirez les résidus de colle sur le dessus du XPO2, là où l'étiquette a été enlevée. Utilisez de l'alcool isopropylique à 91 %, puis essuyez la surface à l'aide d'un chiffon propre. Vérifiez que la surface est propre et exempte de tout résidu. La nouvelle étiquette pourra ainsi adhérer parfaitement.
- Posez l'étiquette de remplacement ⑦ sur le dessus du XPO2 de manière à ce qu'elle adhère à la fois à la partie avant et à la partie arrière (fig. 1).

DE

I Allgemeines

1.1 Symbole

In diesem Handbuch werden Signalwörter verwendet, um auf Gefahren oder unsichere Praktiken hinzuweisen, die zu Verletzungen oder Sachschäden führen können. Die Definitionen der verwendeten Signalwörter finden Sie in der nachfolgenden Tabelle.



Das Signalwort „Gefahr“ weist auf eine unmittelbar drohende Gefahr hin, die bei Nichtbeachtung zum Tod oder zu schweren Verletzungen führt.

Das Signalwort „Warnung“ weist auf eine potenziell gefährliche Situation hin, die bei Nichtbeachtung der Hinweise zum Tod oder zu schweren Verletzungen führen kann.

Das Signalwort „Achtung“ weist auf eine potenziell gefährliche Situation hin, die bei Nichtbeachtung der Hinweise zu Sachschäden und/oder leichten Verletzungen führen kann.



Informationen enthalten nützliche Tipps, Empfehlungen und Anleitungen für eine effiziente und problemlose Verwendung.



Dieses Produkt entspricht der Richtlinie 93/42/EWG über Medizinprodukte.

Der Markteinführungszeitpunkt für dieses Produkt ist in der CE-Konformitätserklärung angegeben.

1.2 Übersicht über das Kit

Dieses Kit enthält Bauteile zum Austausch der internen Batterie des XPO2.

Die ordnungsgemäße Montage dieses Kits beinhaltet die nachstehenden Arbeitsschritte:

- Zugriff auf die XPO2 Batterie
- Austausch der Batterie
- Zusammenbau des XPO2

1.3 Informationen zum Kit

TEILENUMMER	BESCHREIBUNG
keine Angabe	Interner Batteriesatz
keine Angabe	Dichtung/Hinweisticket
keine Angabe	Ferrit
1154285	Batterieaustausch-Servicehandbuch

1.4 Kundeninformation über Service und Wartungen

Weitere Informationen über Garantiebedingungen finden Sie in der Original-Gebrauchsanweisung, die diesem Produkt beiliegt, oder kontaktieren Sie Invacare, falls Sie weitere Informationen benötigen.

2 Sicherheit

2.1 Allgemeine Richtlinien

Der Abschnitt zur Sicherheit enthält wichtige Informationen zum sicheren Umgang mit diesem Produkt.



WARNING!

– Verwenden Sie dieses Produkt oder möglicherweise vorhandenes Zubehör ERST NACHDEM Sie diese Anweisungen und mögliches zusätzliches Anweisungsmaterial, wie zu dem Produkt oder dem möglichen Zubehör gehörende Gebrauchsanweisung, Servicehandbücher oder Merkblätter, vollständig gelesen und verstanden haben. Falls Sie die Warnungen, Sicherheitshinweise oder Anweisungen nicht verstehen, wenden Sie sich bitte an Ihren medizinischen Ansprechpartner, den zuständigen Händler oder direkt an den technischen Kundendienst von Invacare, bevor Sie das Produkt verwenden. Andernfalls kann es zu Verletzungen und Sachschäden kommen.



WARNING! ZUBEHÖR

– Invacare-Produkte sind speziell für die Verwendung mit Invacare-Zubehör ausgelegt. Zubehörteile von anderen Herstellern sind nicht von Invacare getestet und werden für die Verwendung mit Invacare-Produkten nicht empfohlen.

2.2 Montage



WARNING!

Verletzungsgefahr!

Diese Arbeitsschritte DÜRFEN ausschließlich von einem qualifizierten Techniker vorgenommen werden. Beim Zugriff auf die Batterie des XPO₂ ist zu beachten, dass der Batteriestrom noch an der internen Platine anliegt. Der Batteriestrom liegt so lange an der Platine an, wie die Verbindung zwischen Batterie und Platine besteht.

- Der Kontakt mit der Platine MUSS auf ein Minimum reduziert werden. Verwenden Sie bei Arbeiten an den internen Bauteilen KEINE Werkzeuge (Schraubendreher, Zange usw.). Anderenfalls kann es zu Verletzungen und/oder Beschädigungen kommen.



CAUTION!

Gefahr von Beschädigungen.

- Das Flachbandkabel darf beim Entfernen oder Anbringen der vorderen Abdeckung NICHT beschädigt werden.
- Verwenden Sie KEIN Methylethylketon (MEK). Dies beschädigt den Kunststoff.



Überprüfen Sie alle Teile auf Transportschäden. VERWENDEN Sie das Produkt NICHT, wenn Sie Transportschäden feststellen. Wenden Sie sich an den Lieferanten/Händler, um Informationen zur weiteren Vorgehensweise zu erhalten.

Um einen sicheren und ordnungsgemäßen Austausch der Batterie des PO₂ zu gewährleisten, MÜSSEN diese Anweisungen befolgt werden.

3 Service

3.1 Zugriff auf die XPO₂-Batterie

1. Entfernen Sie das Etikett (A) vom Oberteil des XPO₂ (B) (Abbildung 1).



Dieses Etikett klebt auf dem Vorder- und Rückteil des XPO₂. Dieses Etikett MUSS entfernt werden, um die beiden Gehäusehälften zu trennen.

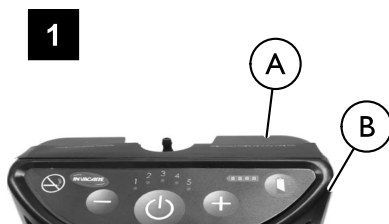

2. Positionieren Sie den XPO₂ so, dass der Aufkleber (C) auf der Gehäuserückseite nach oben zeigt (Abbildung 2).



3. Verwenden Sie einen Torx® T15-Schraubendreher zum Entfernen der vier Schrauben (D) von der Rückseite des XPO₂.
4. Halten Sie die Gerätehälften zusammen, drehen Sie den XPO₂ und positionieren Sie ihn so, dass der Aufkleber auf der Gehäuserückseite nach unten zeigt.
 - i Das Flachbandkabel (E) ist mit der vorderen Abdeckung (F) und der Platine im Inneren verbunden. Öffnen Sie den XPO₂ nur wie in Abbildung 3 und 4 gezeigt.
5. Öffnen Sie langsam die vordere Abdeckung (F). Achten Sie dabei darauf, dass das Flachbandkabel (E) nicht beschädigt wird (Abbildung 3 und 4).

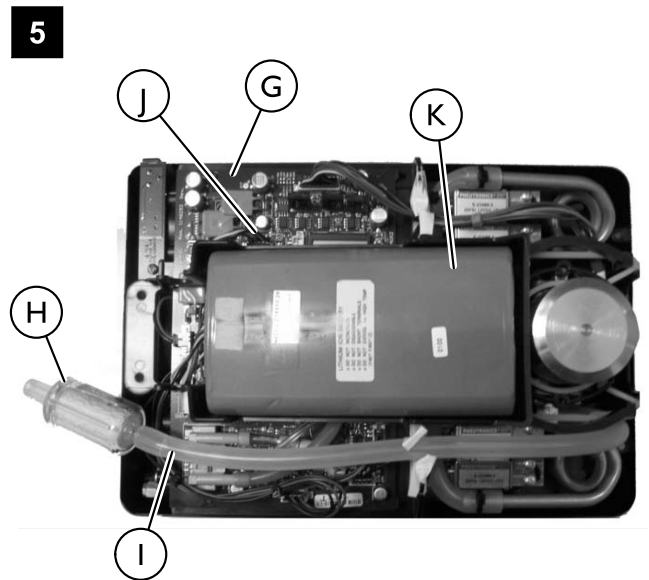
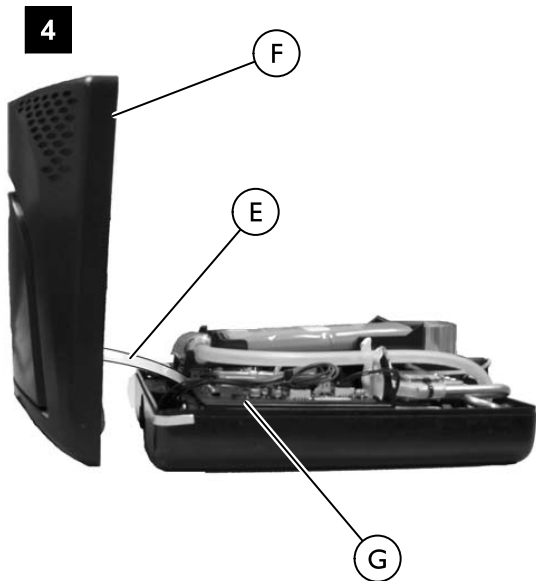
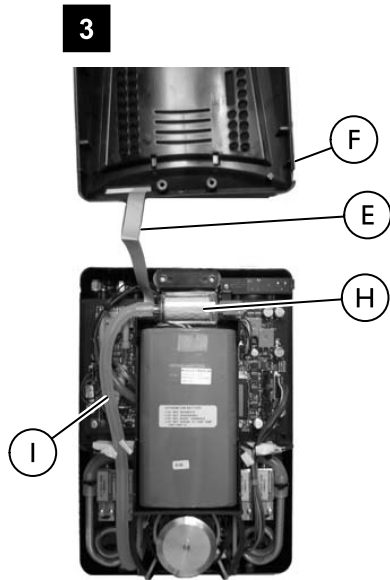

5. Suchen Sie das schwarze Kabel (L) und das rote Kabel (M) am neuen Batteriesatz (Abbildung 6).
6. Trennen Sie das schwarze und das rote Kabel von den anderen Kabeln (gelb, weiß und grün).
 -  Das rote und das schwarze Kabel DÜRFEN NICHT verdreht werden. Siehe Abbildung 6.
7. Öffnen Sie den Ferrit (N).
8. Platzieren Sie den Ferrit um das schwarze und das rote Kabel.
9. Schließen und verriegeln Sie den Ferrit um das schwarze und das rote Kabel.

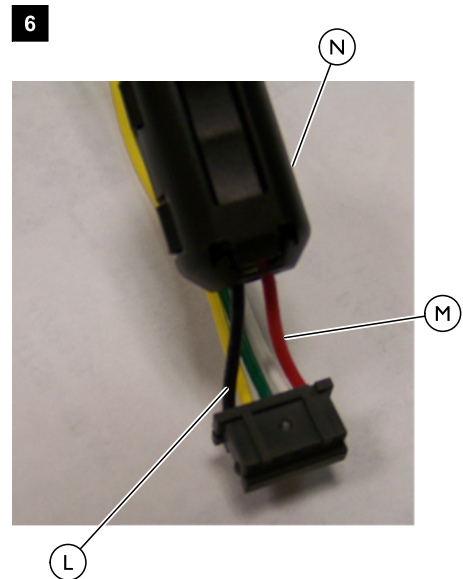

3.2 Austausch der Batterie des XPO₂



CAUTION!

- Vor Berührung der internen Platine müssen Sie ordnungsgemäß geerdet sein, um eine Beschädigung der Bauteile der Platine durch statische Aufladung zu vermeiden.
- Eine ordnungsgemäß geerdete Antistatik-Manschette mit Krokodilklemme muss angelegt sein.
- Ein Kabel- oder Wasserrohr ist normalerweise ausreichend, falls keine als funktionierend bekannte Erdung verfügbar ist.
- Es ist darauf zu achten, dass die Krokodilklemme mit einer blanken Metalloberfläche Kontakt hat.

1. Führen Sie die Arbeitsschritte in 3.1 Accessing the XPO₂ Battery, page 2 durch
2. Entfernen Sie den Einlassfilter (H) mit Schlauch (I) aus der Halterung (Abbildung 5).
3. Trennen Sie die den Batteriekabelsatz (J) von der internen Platine (G).
4. Entfernen Sie die Batterie (K) von der Wärmeableitung und aus dem Batteriefach.



Die Wärmeableitung befindet sich zwischen der Batterie und dem Boden des Batteriefachs. Es handelt sich um ein teigähnliches Material, das am Batteriefach haftet. Falls die Wärmeableitung beschädigt oder beim Entnehmen der Batterie angehoben wird, MUSS sie ersetzt werden.

10. Bewegen Sie den Ferrit, um sicherzustellen, dass die Kabel nicht eingeklemmt werden.

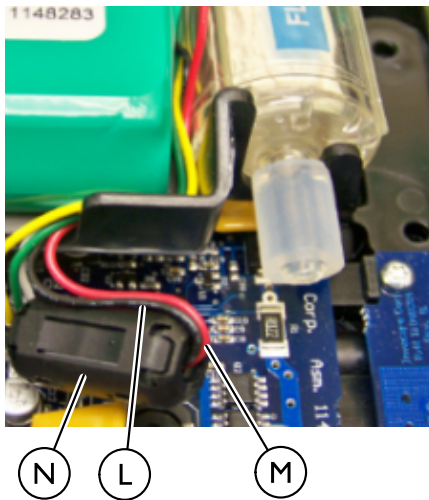

11. Positionieren Sie die neue Batterie wie in Abbildung 5 gezeigt auf der Wärmeableitung.

 Beim Einbau der neuen Batterie ist darauf zu achten, dass der Batterieaufkleber nach oben zeigt.

12. Schließen Sie den Batteriekabelsatz ① an die interne Platine ② an.
13. Bauen Sie den XPO₂ wieder zusammen. Siehe 3.3 Reassembling the XPO₂, page 3 .

3.3 Zusammenbau des XPO₂

1. Bringen Sie die vordere Abdeckung ⑤ vorsichtig am XPO₂ ⑥ an (Abbildung 4).
2. Schalten Sie den XPO₂ ein, um eine ordnungsgemäße Funktion sicherzustellen.
3. Schalten Sie den XPO₂ aus.
4. Halten Sie die Gerätehälften zusammen und positionieren Sie den XPO₂ so, dass der Aufkleber ③ auf der Gehäuserückseite nach oben zeigt.
5. Setzen Sie die vier Schrauben ④ ein und schrauben Sie die zwei Gehäusehälften des XPO₂ zusammen (Abbildung 2). Ziehen Sie die Schrauben ordnungsgemäß fest.
6. Entfernen Sie Klebstoffreste von der Oberseite des XPO₂, wo das Etikett entfernt wurde. Verwenden Sie 91%-igen Isopropylalkohol und wischen Sie mit einem trockenen Tuch nach. Achten Sie darauf, dass die Oberfläche trocken und frei von Rückständen ist. Dadurch kann das neue Etikett gut haften.
7. Bringen Sie das Ersatzetikett ① an der Oberseite des XPO₂ so an, dass es auf dem vorderen und hinteren Gehäuseteil klebt (Abbildung 1).

United Kingdom	Invacare Limited • Pencoed Technology Park, Pencoed, Bridgend CF35 5HZ • Tel: (44) (0) 1656 776 222 • Fax: (44) (0) 1656 776 220 • www.invacare.co.uk • UK@invacare.com
Ireland	Invacare Ireland Ltd • Unit 5 Seatown Business Campus • Seatown Road • Swords • County Dublin – Ireland • Tel : (353) I 810 7084 • Fax: (353) I 810 7085 • www.invacare.ie • ireland@invacare.com
France	Invacare Poirier SAS • Route de St Roch • F-37230 Fondettes • Tel: (33) (0)2 47 62 64 66 • Fax: (33) (0)2 47 42 12 24 • www.invacare.fr • contactfr@invacare.com
Switzerland	Invacare AG • Benkenstrasse 260 • CH-4108 Witterswil • Tel.: (41) (0)61 487 70 80 • Fax.: (41) (0)61 487 70 81 • www.invacare.ch • switzerland@invacare.com
Deutschland	Invacare Aquatec GmbH • Alemannenstraße 10 • D-88316 Isny • Tel: (49) (0)75 62 7 00 0 • Fax: (49) (0)75 62 7 00 66 • www.invacare.de • kontakt@invacare.com
España	Invacare SA • c/Areny s/n • Polígon Industrial de Celrà • E-17460 Celrà (Girona) Tel: (34) (0)972 49 32 00 • Fax: (34) (0)972 49 32 20 • www.invacare.es • contactsp@invacare.com
Belgium & Luxemburg	Invacare nv • Autobaan 22 • B-8210 Loppem • Tel: (32) (0)50 83 10 10 • Fax: (32) (0)50 83 10 11 • belgium@invacare.com • www.invacare.be
European Distributor Organisation	Invacare European Distributor Organisation • Kleiststraße 49 • D-32457 Porta Westfalica • Tel: (49) (0)57 31 754 540 • Fax: (49) (0)57 31 754 541 • edo@invacare.com • www.invacare.eu.com
Nederland	Invacare BV • Celsiusstraat 46 • NL-6716 BZ Ede • Tel: (31) (0)318 695 757 • Fax: (31) (0)318 695 758 • nederland@invacare.com • www.invacare.nl • csede@invacare.com
Österreich	Invacare Austria GmbH • Herzog Odilostrasse 101 • A-5310 Mondsee • Tel: (43) 6232 5535 0 • Fax: (43) 6232 5535 4 • info@invacare-austria.com • www. invacare.at
Portugal	Invacare Lda • Rua Estrada Velha • 949 • P-4465-784 Leça do Balio • Tel: (351) (0)225 1059 46/47 • Fax: (351) (0)225 1057 39 • www.invacare.pt • portugal@invacare.com
Danmark	Invacare A/S • Sdr. Ringvej 37 • DK-2605 Brøndby • Tel: (45) (0)36 90 00 00 • Fax: (45) (0)36 90 00 01 • denmark@invacare.com • www.invacare.dk
Norge	Invacare AS • Grensesvingen 9 • Postboks 6230 • Etterstad • N-0603 Oslo • Tel: (47) (0)22 57 95 00 • Fax: (47) (0)22 57 95 01 • norway@invacare.com • www.invacare.no • island@invacare.com
Sverige & Suomi	Invacare AB • Fagerstagatan 9 • S-163 91 Spånga • Tel: (46) (0)8 761 70 90 • Fax: (46) (0)8 761 81 08sweden@invacare.com • www.invacare.se • finland@invacare.com
Italia	Invacare Mecc San s.r.l., Via dei Pini 62, I-36016 Thiene (VI) • Tel: (39) 0445 38 00 59 • Fax: (39) 0445 38 00 34 • italia@invacare.com • www.invacare.it

© 2013 Invacare® Corporation. All rights reserved. Republication, duplication or modification in whole or in part is prohibited without prior written permission from Invacare. Trademarks are identified by ™ and ®. All trademarks are owned by or licensed to Invacare Corporation or its subsidiaries unless otherwise noted.

Torx is a registered trademark of Acument Intellectual Properties, LLC.

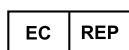

EU Representative

Invacare Deutschland GmbH

Kleiststraße 49

D-32457 Porta Westfalica

Tel: +49 (0)57 31 754 0

Tel: +49 (0)57 31 754 52191



Manufacturer

Invacare Corporation

2101 E. Lake Mary Blvd.

Sanford, FL 32773

USA

Tel: 407-321-5630

Invacare Corporation

USA

One Invacare Way

Elyria, Ohio USA

44036-2125

440-329-6000

800-333-6900

Technical Services

440-329-6593

800-832-4707

www.invacare.com

1154285-B 2013-01-29



Making Life's Experiences Possible™



Yes, you can.®